

شركة تصنيع أجهزة تخزين الطاقة في مباني المكاتب في نيبال

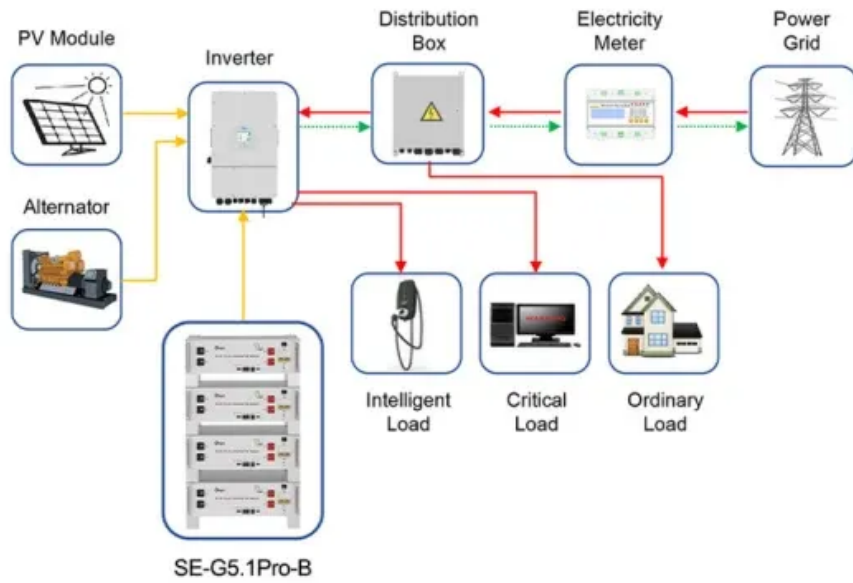

Application scenarios of energy storage battery products

شركة تصنيع أجهزة تخزين الطاقة في مباني المكاتب في نيبال



رقم هاتف صيانة كومة تخزين الطاقة في نيبال

مشروع تخزين الطاقة بضغط الهواء في نيبال بدأ فريق من المملكة المتحدة بالعمل على أول منشأة في العالم لتخزين الطاقة في صورة هواء مضغوط، ووفقاً لبي بي سي، ستنقل محطة باستطاعة 50 ميغاواط فائض الطاقة من مزارع الرياح إلى مباني ...

مصنع شركة تصنيع المعدات الأصلية نظام تخزين ...

افتتح إمكانات غير محدودة مع نظام تخزين الطاقة الصيني المخصص من شركة تصنيع المعدات الأصلية! تجربة إدارة سلسلة للطاقة وإحداث ثورة في حلول تخزين الطاقة الخاصة بك. انقر هنا لاستكشاف التكنولوجيا المبتكرة من JKCSolar.



تخزين الطاقة موردو ومصنعو تخزين الطاقة عالي ...

تخزين أنظمة في واط كيلو 630 نيبولا أجهزة · Oct 9, 2025
الطاقة، يعد عاكس التيار المتردد إلى المستمر PCS جهازاً متصلاً بين ...



شركة نيبال لتكنولوجيا تخزين الطاقة المحدودة

شركة SFQ لتكنولوجيا نظام تخزين الطاقة المحدودة معلومات
عنا. تأسست شركة Storage Energy SFQ في عام 2022، وهي
متخصصة في البحث والتطوير لأنظمة تخزين الطاقة الكهروضوئية،
بما في ذلك محطات الطاقة الصغيرة والصناعية والتجارية ومحطات
...



المقياس الميداني لموصل تخزين الطاقة باتو في ...

تم تشغيل محطة تاماكسي العليا للطاقة الكهرومائية في نيبال
بشكل كامل--WEB Seetao [تم تشغيل محطة تاماكسي العليا
للطاقة الكهرومائية في نيبال بشكل كامل] في 17 أغسطس 2021
، بدأت محطة Maxi Nishangta للطاقة الكهرومائية بتجربة
توليد الطاقة ...

تاجر بطاريات الجرافين بالجملة في نيبال

نظام إمداد الطاقة المتكامل Company Tech Green Shanghai
هي شركة تصنيع مكثفات متقدمة ومبتكرة في نظام تخزين الطاقة
من الجرافين الفائق مع أكثر من 20 عام من الخبرة في تصميم
وتطوير وإنتاج المكثفات الفائقة.

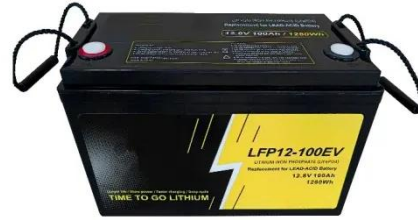

الشركة المصنعة لمسمار تخزين الطاقة في نيبال

أكبر شركة تصنيع بطاريات في العالم تزيح الستار عن نظام تخزين
... وتخطط الشركة لتجريب النظام في بكين، مؤكدة أن السنوات
الـ5 الأولى من عمر النظام تشهد إنتاجاً هائلاً عالمياً دون تراجع.
... ويتكون نظام تخزين الطاقة من وعاء ...



شراء نظام تخزين الطاقة في نيبال

بطاريات تخزين الكهرباء في أوروبا تحصد صفقة استحواذ جديدة أعلنت شركة "إي دي بي رينوبلز" (Renewables EDP) الاستحواذ على مشروع لبطاريات تخزين الكهرباء في المملكة المتحدة، ليكون أول مشروعاتها المستقلة في أوروبا. ومن المتوقع أن ...







الصين في الخارج توقع مشروع خط نقل الطاقة في ...

[الصين في الخارج توقع مشروع خط نقل الطاقة في نيبال] في 17 أبريل 2023 ، وقعت شركة Company Nepal Overseas China رسمياً عقداً مع هيئة كهرباء نيبال في كاتماندو لمشروع خط نقل تحت الأرض 132 كيلو فولت في براشوني ...

شركة تصنيع وتوريد أنظمة تخزين الطاقة الصناعية ...

أنظمة تخزين الطاقة الصناعية يقدم تخزين الطاقة الصناعية ربما أكبر فائدة ممكنة من حيث توفير المال للشركات. يمكن للشركات توفير المال عن طريق تخزين الطاقة عندما تكون رخيصة واستخدامها مباشرة لأنفسهم في أوقات الطلب العالي ...



 TAX FREE    

Product Model
HJ-ESS-215A(100KW/215KWh)
HJ-ESS-115A(50KW 115KWh)

Dimensions
1600*1280*2200mm
1600*1200*2000mm

Rated Battery Capacity
215KWH/115KWH

Battery Cooling Method
Air Cooled/Liquid Cooled

 ENERGY STORAGE SYSTEM

شركة تصنيع المعدات الأصلية ، مصنع شركة تخزين

...

اكتشف الحل الأمثل لتخزين الطاقة الشمسية الرخيصة!
الشمسية الطاقة تخزين مجال في الرائدة الشركة ، JKCSolar
التكاليف تحمل على والقدرة لها مثيل لا جودة توفر ، OEM w
لا تفوت أفضل العروض-تسوق الآن!

تم تصنيف شركات تخزين الطاقة المتدفقة في نيبال ...

5 شركات بترول ضمن أقوى 50 شركة مصرية في تصنيف "فوربس 2022"
5 شركات بترول ضمن أقوى 50 شركة مصرية في تصنيف "فوربس 2022"
تاريخ النشر : 2022-06-07 كشفت "فوربس الشرق الأوسط" عن قائمتها السنوية للعام الحالي 2022، والتي
تضم أكبر ...



شركة تصنيع وتوريد أنظمة تخزين الطاقة للمنشآت ...

المشاكل الشائعة في أنظمة تخزين الطاقة في المباني التجارية
تخزين طاقة كبير للمباني التجارية com.amatheon احفظ
الأشجار من خلال صناعة ورق من الحجر ورقة يمكنك استخدامها
لطباعة الصحف والصور وملصقات ...



مشروع تخزين الطاقة الجوية في نيبال

مشروع تخزين الطاقة بجانب شبكة الكهرباء في الصين وتايوان
مشروع تخزين الطاقة بجانب شبكة الكهرباء في الصين وتايوان
،بتايوان وبيلان مياولي في المشروع موقع يقع Apr.06.2023
ويبلغ حجم المشروع 5 ميجاوات/5 ميجاوات في الساعة*3 ...



مشروع تخزين الطاقة بضغط الهواء في نيبال

من الطرق القديمة في تخزين الطاقة والتي استخدمت في محطة
هاننتورف بألمانيا عام 1978م والتي تقوم بضغط الهواء وضخه
مسخنا في كهوف (خزانات) تحت الأرض حينما يكون لديها فائض
في الطاقة، ويتم إعادة ...

تشغيل مصنع معدات تخزين الطاقة الجديدة في نيبال

نظام تخزين طاقة البطارية: التطور المستقبلي والطلب WEBMar
13, 2024. يلعب نظام تخزين طاقة البطارية دوراً حاسماً في سوق
الطاقة اليوم. فهي لا تساعد فقط في تحسين استخدام الطاقة،
وتحسين كفاءة الطاقة، وخفض التكاليف، ولكنها أيضاً ...



Applications



الصين في الطاقة تخزين حلول شركة Tsingyan:

تعد Tsingyan للإلكترونيات رائدة في حل تخزين الطاقة ، حيث تمزج الخبرة الأكاديمية مع الابتكار الصناعي. احتضنت شركة تخزين الطاقة من قبل معهد أبحاث جامعة تسينغها في شنتشن ، وهي طليعة التكنولوجيا المتطورة ، والمتخصصة في ...

ما هي الشركات المصنعة لخزانة البطاريات في نيبال؟

شركة عالمية رائدة في مجال توفير أنظمة تخزين الطاقة تتمتع بخبرة تزيد عن 20 عاماً في تصنيع البطاريات.



أول شركة للحداقة لتخزين الطاقة في نيبال

إعلان مناقصة مشروع تخزين الطاقة في نيبال. أما في نيودلهي فيهدف مشروع أنظمة تخزين طاقة البطارية بقدرة 40 ميغاوات/ساعة إلى بناء مسار قابل للتطوير لتخزين جيغاوات واحد بحلول عام 2026، مما يخلق 10 ...



تشغيل مصنع خزانات تخزين الطاقة في نيبال | حلول

...

مشروع تخزين الطاقة الجوية في نيبال المشروع يغطي مساحة أكثر من 12500 مو ، مقسمة إلى ثلاث مراحل البناء في الآونة الأخيرة ، حفل افتتاح مشروع تخزين الطاقة الصناعية الجديدة في منطقة شينجيانغ هولجوس zhongguo عقدت في حديقة صناعية

...

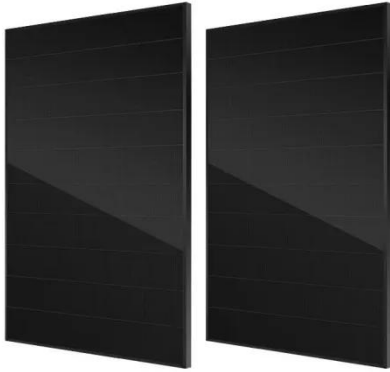

تصنيع أكوام شحن تخزين الطاقة في نيبال

تخزين الطاقة الوطنية في نيبال تعتمزم الهند دعم مشروع مشترك لتوليد الطاقة الكهرومائية في نيبال بقيمة 2.4 مليار دولار، في خطوة جديدة للتقارب بين البلدين بعد مدة من توتر العلاقات.

أفضل 5 شركات تصنيع لتخزين الطاقة الخضراء في كوريا

الخضراء الطاقة تخزين شركات أثبتت ، باختصار . Jan 2, 2025
الخمسة المذكورة أعلاه في كوريا الجنوبية أنها رائدة في تكنولوجيا تخزين الطاقة.



خزانة تخزين الطاقة خارج الشبكة للاتصالات ...

جودة عالية 95% خزانة تخزين الطاقة المثبتة مسبقا 62kWh و
من الشبكة خارج الشبكة على البطاريات تخزين خزانة 645kWh
الصين, الرائدة في الصين خزانة تخزين البطارية خارج الشبكة, 95%
خزانة تخزين الطاقة ...



نظام تخزين الطاقة الصناعية والتجارية: 100 ...

نظام تخزين الطاقة الصناعية والتجارية: 100 بطارية LFP لتبريد
الهواء 215Kwh/Kw. تستخدم في المصانع, المباني التجارية,
مباني المكاتب, إلخ. الذكية, آمن. وحل فعال من حيث التكلفة
للحلاقة في أوقات الذروة, قوة احتياطية, وتحسين الطاقة ...



نبذة عنا

تأسست شركة Storage Energy LZY Shanghai في عام
2012، وهي تقدم أجهزة تخزين الطاقة عالية الجودة وحلول
التصنيع الصناعي. بالقطع توفير خدمات التصنيع، التي تغطي تصنيع
مختلف الأجزاء المعدنية وغير المعدنية، وضمان جودة المنتج

العالية. تجميع ...



اتصل بنا

لطلبات الكتالوج، الأسعار، أو الشراكات، يرجى زيارة:
<https://logopediavirgendelcarmen.es>