

حاويات ديل كارمن

## توليد الطاقة الشمسية حزام الطاقة الشمسية سياسة جديدة للطاقة الشمسية حاوية تخزين الطاقة



✓ 50KW/100KWH

✓ HIGHER POWER OUTPUT  
IN OFF-GRID MODE

✓ CONVENIENT OPERATION  
& MAINTENANCE

✓ PRE-WIRED



## نظرة عامة

كيف تؤثر الطاقة الشمسية على توليد الطاقة المتجددة؟ ومع تصدر الطاقة الشمسية مشهد التوسع في قدرات توليد الطاقة المتجددة، يؤكد التقرير أن تفاوت النمو لم يقتصر على المناطق الجغرافية فحسب، وإنما طال التقنيات أيضاً؛ حيث استحوذت الطاقة الشمسية على 73% من نمو الطاقة المتجددة العام الماضي لتصل قدرتها الإنتاجية إلى 1,419 جيجاواط، وحلت بعدها طاقة الرياح في المرتبة الثانية بنسبة 24%.

ما هي أنظمة الطاقة الشمسية الموزعة؟ لمالما كانت الطاقة الشمسية عنصراً أساسياً في تحقيق الاستدامة، ولكن التحدي كان يكمن في كيفية توسيع نطاق الاستفادة من الطاقة الشمسية لتشمل المنازل والشركات إلى جانب المحطات الكبرى المستخدمة في توليد هذا النوع المتجدد من الطاقة، وجاءت مبادرة أنظمة الطاقة الشمسية الموزعة لتلعب دوراً محورياً في مجابهة هذا التحدي.

ما هي مشاريع الطاقة الشمسية في السعودية؟ شهدت مشاريع الطاقة الشمسية تطوراً هائلاً في السعودية في الفترات الأخيرة حيث تسعى إلى تحقيق الريادة في هذا المجال لحماية اقتصادها من خلال تقليل الاعتماد على الصادرات النفطية، وتطبيق تقنيات حديثة في مجال الطاقة الشمسية. وحيث أن المملكة تتعرض لأعلى مستويات من الإشعاع الشمسي في العالم فنجد أنها تعتبر من أهم الدول التي تستغل الطاقة الشمسية.

ما هي الفوائد الرئيسية لمبادرة أنظمة الطاقة الشمسية الموزعة؟ ولا تقتصر فوائد مبادرة أنظمة الطاقة الشمسية الموزعة على المجال البيئي فحسب، بل تمتد لتشمل أيضاً تعزيز الاقتصاد الوطني، حيث ستسهم المبادرة في خلق فرص عمل جديدة في مجالات تركيب الألواح الشمسية وصيانتها، بالإضافة إلى دعم سلاسل التوريد المحلية المتعلقة بتكنولوجيا الطاقة الشمسية.

ما هي الدول التي تستغل الطاقة الشمسية؟ وحيث أن المملكة تتعرض لأعلى مستويات من الإشعاع الشمسي في العالم فنجد أنها تعتبر من أهم الدول التي تستغل الطاقة الشمسية. تعتبر محطة سكاكا للطاقة الشمسية أول محطة لإنتاج الطاقة المتجددة على مستوى استغلال الطاقة المتجددة في المملكة، بقيمة استثمارية بلغت 302 مليون دولار، وقدرته الإنتاجية 300 ميغاواط.

## توليد الطاقة الشمسية حزام الطاقة الشمسية حاوية تخزين الطاقة

### الطاقة المتجددة



أبرز ما تحقق في القطاع من منجزات: 1 إطلاق المرحلة الأولى من البرنامج الوطني للطاقة المتجددة، والتي تضم مشروع محطة سكاكا للطاقة الشمسية الكهروضوئية ومشروع محطة دومة الجندل لطاقة الرياح بسعة إجمالية قدرها (700) ميغاوات 2 ...

### المكونات الأساسية لنظام توليد الطاقة الشمسية ...

ولكن يمكنك حل هذه المشكلة عن طريق تركيب نظام توليد الطاقة الشمسية في منزلك. في هذه المقالة، سنناقش بعض المكونات الأساسية لنظام توليد الطاقة الشمسية. واصل القراءة ... لتعرف ما هذه: 1. الألواح ...

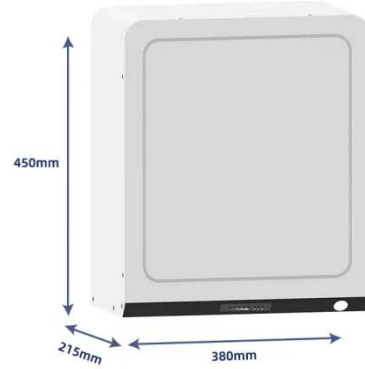

### فيتنام تطلق أحدث سياسة للطاقة الشمسية!

الإشعار أمؤخر الفيتنامي الحكومي المكتب أصدر · Aug 5, 2024  
رقم VPCP-TB/356 بتاريخ 30 يوليو 2024، والذي يلخص استنتاجات نائب رئيس الوزراء تران هونغ ها بشأن صياغة وإصدار مرسوم ينص على آليات وسياسات الحوافز للإنتاج الذاتي و تطوير الذات.

مصر.. ما قد لا تعلمه عن "الحزام الشمسي السحري"  
وحل مشكلة الكهرباء

هجينة محطة أول بناء أعمال بدأت --(CNN) · Jul 18, 2025  
واسعة النطاق للطاقة الشمسية والبطاريات في مصر، في الوقت  
الذي تتطلع فيه البلاد إلى الاستفادة من وفرة أشعة الشمس  
للمساعدة في حل أزمة الطاقة. وستجمع محطة أوبليسك، الواقعة  
في نجع حمادي ...



## أفضل نظام لتخزين الطاقة الشمسية: الدليل النهائي

الأسئلة الشائعة فيما يلي بعض الأسئلة الشائعة حول أفضل نظام  
لتخزين الطاقة الشمسية كم من الوقت يمكن تخزين الطاقة  
الشمسية؟ يمكن عادة تخزين الطاقة الشمسية في أنظمة البطاريات  
لمدة 1-5 أيام.



## دور السياسة الحكومية في دعم الطاقة الشمسية (5)

تلعب السياسات الحكومية دوراً حيوياً في تعزيز استخدام الطاقة  
الشمسية كمصدر رئيسي للطاقة المتجددة. من خلال استراتيجيات  
مدروسة، يمكن السياسات الحكومية دعم of Table ...



## بفضل قانون الطاقة الجديد: آفاق أنظمة تخزين ...

الثاني الاجتماع صوت، 2024 نوفمبر 8 في · Dec 19, 2024  
عشر للجنة الدائمة للمجلس الوطني الرابع عشر لنواب الشعب  
على تمرير "قانون الطاقة لجمهورية الصين الشعبية". يتكون القانون  
من تسعة فصول، تغطي المبادئ العامة، وتخطيط الطاقة، وتنمية

الطاقة ...



### التطوير الحالي والمستقبلي لتكنولوجيا الطاقة ...

Aug 24, 2025 · تكنولوجيا لتطوير العالمي المشهد استكشف · الطاقة الشمسية، بما في ذلك التطورات الحالية والآفاق المستقبلية في كفاءة تحويل الطاقة الشمسية. وبحلول نهاية عام 2023، بلغت قدرة توليد الطاقة المركبة في الصين حوالي 2.92 مليار ...



- IP65/IP55 OUTDOOR CABINET
- OUTDOOR MODULE CABINET
- OUTDOOR 5G BASE STATION CABINET
- WATERPROOF

### حزام توليد الطاقة الشمسية الكهروضوئية

أحد أكثر هذه الأنظمة انتشاراً هي أنظمة الطاقة الشمسية الكهروضوئية الهجينة التي تجمع ما بين الطاقة الشمسية ومولدات الديزل (Systems Hybrid Diesel-PV). صورة (1): مثال توضيحي لنظام طاقة شمسية كهروضوئية هجين (1).



### أنظمة الطاقة الشمسية.. والاستدامة البيئية ...

Nov 12, 2024 · التحديات خضم في\*علي آل أحمد يوسف · المتزايدة التي تواجهها الحكومات والشعوب في مختلف أنحاء العالم لمواجهة الطلب المتزايد على الطاقة، تسعى دولة الإمارات إلى تعزيز استخدام الطاقة المتجددة كجزء من رؤيتها لتحقيق

الاستدامة.

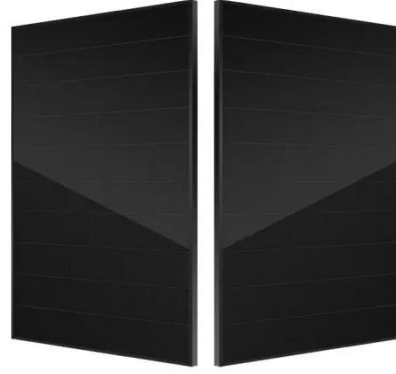

### نمو قياسي لقدرات إنتاج الطاقة المتجددة وتوزعها ...

– كشف تقرير "إحصائيات القدرة الإنتاجية للطاقة المتجددة 2024"، والذي نشرته الوكالة الدولية للطاقة المتجددة (أيرينا) اليوم، عن تحقيق مستوى قياسي جديد لتبني المصادر المتجددة في قطاع الطاقة، حيث وصل إجمالي القدرة ...

### من المتوقع أن تهيمن الطاقة الشمسية على توليد ...

توليد تكلفة متوسط أن إلى توقعاتنا تشير · Nov 13, 2025  
الكهرباء من خلال الطاقة الشمسية سوف ينخفض بشكل كبير ،  
بنسبة 60٪ من 2020 إلى 2050 ، حتى عند العوامة في الطلب  
المتزايد على تخزين الطاقة.

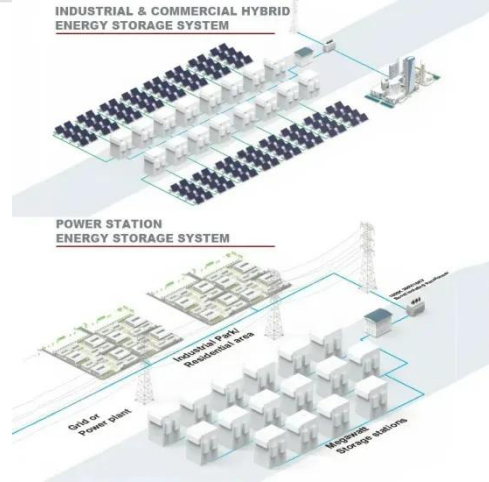

### أفضل نظام طاقة شمسية منزلي لعام ٢٠٢٥: التكلفة ...

٢٠٢٥ لعام منزلي شمسية طاقة نظام أفضل · 2 days ago  
التكلفة، التركيب، شرح الفرق بين البطارية وعدمها يونيو 05,2025  
0 نظام الطاقة الشمسية سانثيس



## دليل 2025 لتحسين أنظمة التخزين بالطاقة الشمسية ...

عام في التخزين مع الموزعة الشمسية الطاقة · Oct 3, 2025  
2025: تحسين التكوينات لحل تحديات التقليل والريحية الأخبار  
2025-10-03



## توليد الكهرباء بالطاقة الشمسية من أجل التحول ...

للطاقة بنبان مجمع يعد، أفريقيا شمالي في · Nov 18, 2024  
الشمسية، الذي تم بناؤه بالتعاون بين الصين ومصر، من أكبر حدائق  
الطاقة الكهروضوئية في العالم بعد تشغيله الكامل. وتبلغ مساحة  
هذا المجمع 37 كيلومترا مربعا، ومن المخطط أن يتم بناء 40 ...



## ولاية هندية تطلق سياسة جديدة للطاقة الشمسية ...

سولارابيك، الهند- 2 مارس 2025: تُعزز ولاية أوتاراخاند الهندية  
جهودها في مجال الطاقة المتجددة، مُعلنَةً عن سياسة جديدة  
للطاقة الشمسية تهدف إلى توليد 2500 ميغاواط بحلول عام  
2027، مع التركيز على ...

## ESS

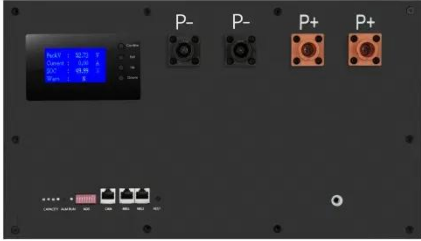

## دليل لحساب توليد الكهرباء لأنظمة الطاقة الشمسية

Aug 16, 2024 · الطاقة لأنظمة الكهرباء توليد لحساب دليل الشمسية يعد حساب توليد الكهرباء جزءاً مهماً من تخطيط أنظمة الطاقة الشمسية. تساعد هذه العملية على تحسين التصميم وتضمن أن النظام يلبي إنتاج الطاقة المتوقع أثناء التشغيل الفعلي ...

## مشروع الطاقة الشمسية الكهروضوئية

Aug 20, 2025 · الطاقة توليد مشاريع تجهيز يجب لماذا الكهروضوئية بأنظمة تخزين الطاقة؟ تحليل مزايا واتجاهات تخزين الطاقة الشمسية والبطاريات ENERGY GSL



## 10 تطورات رائعة في تكنولوجيا الواح الطاقة الشمسية

6 days ago · الألواح تكنولوجيا في التطورات أحدث اكتشف الشمسية من خلال مقالنا الشامل عن "10 تطورات رائعة في تكنولوجيا الألواح الشمسية". سنقدم لك نظرة شاملة على التحسينات والابتكارات الأخيرة التي تسهم في تعزيز ...



## تكاليف توليد الطاقة المتجددة لعام 2021

وفي أوروبا، وتحديدًا بين شهر يناير ومايو 2022، من المحتمل أن توليد الطاقة الشمسية الكهروضوئية وطاقة الرياح وحدهما ساهما في توفير 50 مليار دولار أمريكي من تكاليف واردات الوقود الأحفوري.



## ما هي الطاقة الشمسية؟ كيف تعمل الألواح الشمسية؟

رابعاً: تطور وكفاءة الألواح الشمسية يُعد تطور الألواح الشمسية قصة إبداع بشري وتغافينا في مجال الطاقة المستدامة. مع مرور الوقت، أصبحت الألواح الشمسية أكثر كفاءةً وتكلفةً وفي متناول الجميع. كانت الألواح ...

## الطاقة النظيفة السعودية من قلب حزام الشمس ...

و "إنرجيز توتال" الفرنسيان الشركتان أبرمت · Dec 11, 2024 "كهرباء فرنسا للطاقة المتجددة" اتفاقيات إنتاج طاقة مدتها 25 عاماً مع السعودية من أجل تنفيذ ثلاثة مشاريع وهي محطة للطاقة الشمسية بقدرة 0.3 جيغاوات، فيما تتولى كهرباء "فرنسا ...

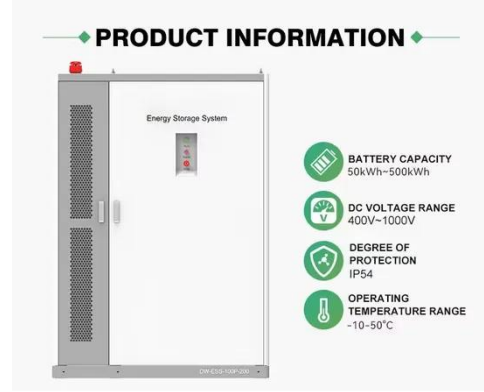

## ابتكارات منزلية تعمل بالطاقة الشمسية : تحويل ...

الشمسية البطاريات تبقيك كيف :الطاقة تخزين · Oct 23, 2024  
خارج الشبكة ومع التقدم في تكنولوجيا البطاريات الشمسية، يمكن لأصحاب المنازل تخزين الطاقة الزائدة لاستخدامها أثناء الليل أو في الأيام الملبدة ...

## نظام تخزين الطاقة الشمسية وطاقة الرياح والديزل ...

تخزين الطاقة: يتضمن أنظمة تخزين الطاقة (مثل البطاريات) لتخزين الطاقة الزائدة التي تولدها الرياح والطاقة الشمسية، مما يتيح توفر الطاقة حتى عندما يكون توليد الطاقة المتجددة منخفضاً أو يكون ...

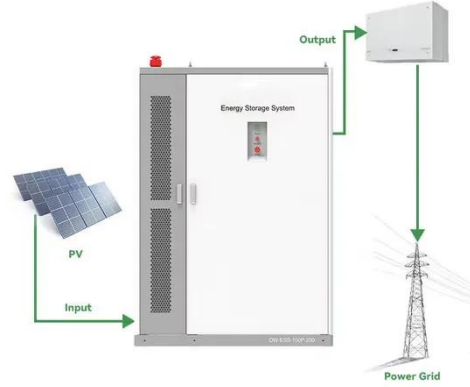

## الطاقة المتجددة في مصر: رؤية مستقبلية واستثمار ...

موارد الطاقة المتجددة في مصر 1. الطاقة الشمسية: شمس مصر الساطعة تُعتبر مصر من أفضل دول العالم لإنتاج الطاقة الشمسية بسبب موقعها الجغرافي في "حزام الشمس". تُظهر الدراسات أن ...



## أخبار جديدة عن سياسة تخزين الطاقة الكهروضوئية

مشاريع الطاقة المتجددة في المملكة العربية السعودية 2023 منذ بداية البرنامج الوطني للطاقة المتجددة تم الإعلان عن أربع مراحل من مشاريع الطاقة المتجددة بقدرة إجمالية تصل إلى 6.7 جيجا واط منها حوالي 4.5 جيجا واط من مشاريع ...

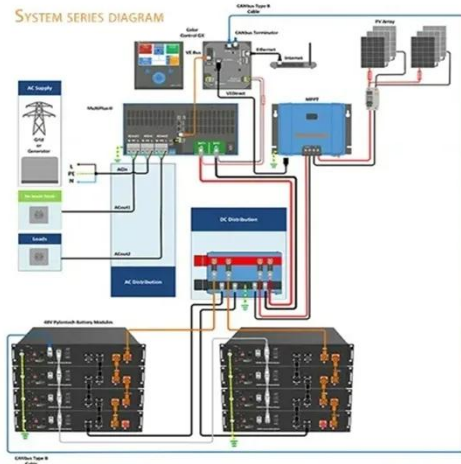

## تكنولوجيا تخزين الطاقة الشمسية: المبادئ ...

على الشمسية الطاقة تخزين تقنية تعتمد · Apr 16, 2025  
تحويل الطاقة الشمسية إلى طاقة كهربائية وتخزينها في أجهزة تخزين الطاقة للاستخدام عند الحاجة. تبدأ العملية بامتصاص الألواح الشمسية لأشعة الشمس وتحويلها إلى تيار مستمر (DC) من خلال ...



## نظام الطاقة الشمسية للمنازل : الاستثمار الأمثل ...

كَيْلا الطاقة لتوفير البطاريات في الطاقة تخزين · Sep 22, 2024  
يعد تخزين الطاقة في البطاريات أمراً ضرورياً للمنازل التي تسعى إلى تعظيم الاستفادة من الطاقة الشمسية.

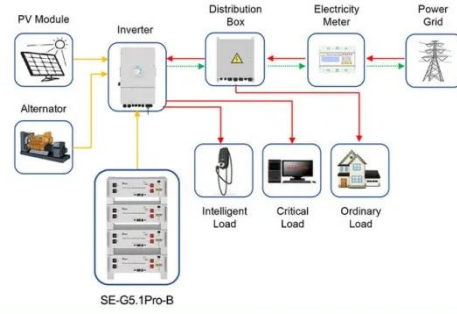

Application scenarios of energy storage battery products

## موقع السعودية في الحزام الشمسي العالمي: ثروة ...



تطورات تحقيق إلى 2030 السعودية رؤية تهدف · Dec 28, 2024  
هائلة في مجال الطاقة الشمسية، وذلك عن طريق تنفيذ مشروعات  
جديدة في هذا المجال حيث تسعى المملكة إلى تحويل الاقتصاد  
من الاعتماد على النفط إلى اقتصاد متنوع بالاعتماد على مصادر  
طاقة ...

## اتصل بنا

لطلبات الكتالوج، الأسعار، أو الشراكات، يرجى زيارة:  
<https://logopediavirgendelcarmen.es>